

Technická data
Platná pro modelový rok 2020



Užitkové
vozy

Caravelle 6.1



Modely splňující emisní normu Euro 6d TEMP-EVAP-ISC

Motory

	2,0 l TDI 81 kW (110 k) s SCR/AdBlue® ¹⁾	2,0 l TDI 110 kW (150 k) s SCR/AdBlue® ¹⁾
Typ motoru/počet ventilů na válec	4válcový naftový motor/4	4válcový naftový motor/4
Vstřikování/přepřlňování	Přímé vstřikování Common Rail/turbodmychadlo	Přímé vstřikování Common Rail/turbodmychadlo
Zdvihový objem (cm) ³	1 968	1 968
max. výkon (kW) (k) při otáčkách (min ⁻¹)	81 (110) při 3 200 – 4 250	110 (150) při 3 250 – 3 750
max. krouticí moment (Nm) při otáčkách (min ⁻¹)	250/1 250 – 3 100	340/1 500 – 3 000
Palivo	Motorová nafta, podle normy DIN 590	Motorová nafta, podle normy DIN 590
Převodovka	5stupňová manuální	6stupňová manuální, 7stupňová dvouspojková DSG
Pohon	Pohon předních kol	Pohon předních kol, pohon všech kol 4MOTION

	2,0 l TDI 146 kW (199 k) s SCR/AdBlue® ¹⁾
Typ motoru/počet ventilů na válec	4válcový naftový motor/4
Vstřikování/přepřlňování	Přímé vstřikování Common Rail/2 turbodmychadla
Zdvihový objem (cm) ³	1 968
max. výkon (kW) (k) při otáčkách (min ⁻¹)	146 (199) při 3 800 – 4 000
max. krouticí moment (Nm) při otáčkách (min ⁻¹)	450/1 400 – 2 400
Palivo	Motorová nafta, podle normy DIN 590
Převodovka	7stupňová dvouspojková DSG
Pohon	Pohon předních kol, pohon všech kol 4MOTION

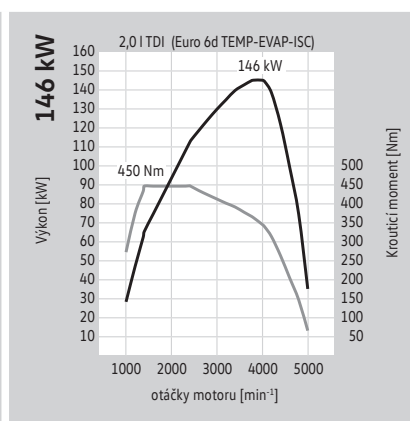
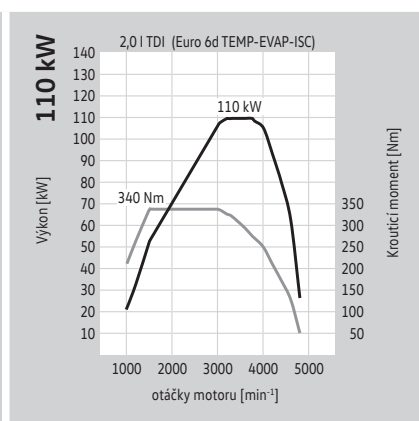
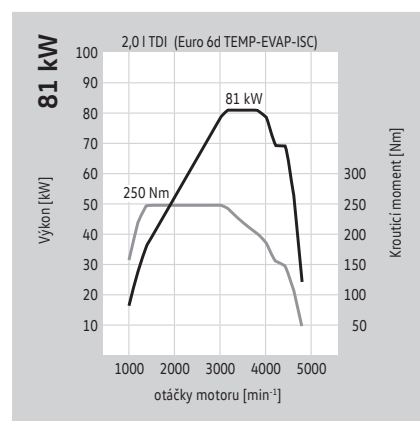

Vysvětlení indexovaných poznámek najdete na stránce „Vysvětlivky“.

Spotřeba paliva, emise CO₂ a jízdní výkony

Caravelle 6.1 (s krátkým rozvorem)

Motor	Převodovka	Maximální výkon [kW (k)]	Emisní norma	Spotřeba paliva ^{2), 3)} město/mimo město/kombinovaný provoz (l/100 km)	Emise CO ₂ ³⁾ kombinovaný provoz (g/km)	Zrychlení 0 – 100 km/h (s)	Maximální rychlost (km/h)
2,0 I TDI BMT	5stupňová manuální	81 (110)	Euro 6d TEMP-EVAP-ISC	7,5 – 7,4/5,9 – 5,7/6,5 – 6,3	171 – 167	15,5	164
2,0 I TDI BMT	6stupňová manuální	110 (150)	Euro 6d TEMP-EVAP-ISC	7,9 – 7,6/5,9 – 5,6/6,6 – 6,4	175 – 168	11,9	183
2,0 I TDI BMT	7stupňová DSG	110 (150)	Euro 6d TEMP-EVAP-ISC	7,5 – 7,0/6,0 – 5,6/6,6 – 6,1	173 – 161	12,0	182
2,0 I TDI BMT 4MOTION	6stupňová manuální	110 (150)	Euro 6d TEMP-EVAP-ISC	*	*	12,2	180
2,0 I TDI BMT 4MOTION	7stupňová DSG	110 (150)	Euro 6d TEMP-EVAP-ISC	8,3 – 7,9/6,8 – 6,3/7,3 – 6,9	193 – 182	12,5	179
2,0 I TDI BMT	7stupňová DSG	146 (199)	Euro 6d TEMP-EVAP-ISC	7,6 – 7,3/5,9 – 5,5/6,5 – 6,2	172 – 162	9,3	201
2,0 I TDI BMT 4MOTION	7stupňová DSG	146 (199)	Euro 6d TEMP-EVAP-ISC	8,4 – 8,2/6,5 – 6,2/7,2 – 6,9	191 – 182	9,8	198

Caravelle 6.1 (s dlouhým rozvorem)

Motor	Převodovka	Maximální výkon [kW (k)]	Emisní norma	Spotřeba paliva ^{2), 3)} město/mimo město/kombinovaný provoz (l/100 km)	Emise CO ₂ ³⁾ kombinovaný provoz (g/km)	Zrychlení 0 – 100 km/h (s)	Maximální rychlost (km/h)
2,0 I TDI BMT	5stupňová manuální	81 (110)	Euro 6d TEMP-EVAP-ISC	7,6 – 7,4/6,0 – 5,7/6,6 – 6,3	174 – 167	15,5	164
2,0 I TDI BMT	6stupňová manuální	110 (150)	Euro 6d TEMP-EVAP-ISC	7,9 – 7,6/5,9 – 5,6/6,7 – 6,4	176 – 168	11,9	183
2,0 I TDI BMT	7stupňová DSG	110 (150)	Euro 6d TEMP-EVAP-ISC	7,4 – 7,0/5,9 – 5,6/6,5 – 6,1	170 – 162	12,3	172
2,0 I TDI BMT 4MOTION	6stupňová manuální	110 (150)	Euro 6d TEMP-EVAP-ISC	*	*	12,2	180
2,0 I TDI BMT 4MOTION	7stupňová DSG	110 (150)	Euro 6d TEMP-EVAP-ISC	8,3 – 7,9/6,8 – 6,4/7,4 – 6,9	194 – 183	13,0	169
2,0 I TDI BMT	7stupňová DSG	146 (199)	Euro 6d TEMP-EVAP-ISC	7,6 – 7,4/5,9 – 5,6/6,5 – 6,3	172 – 165	9,7	190
2,0 I TDI BMT 4MOTION	7stupňová DSG	146 (199)	Euro 6d TEMP-EVAP-ISC	8,6 – 8,3/6,7 – 6,3/7,4 – 7,0	194 – 186	10,2	187

BMT = BlueMotion Technology DSG = dvouspojková převodovka DSG

* Hodnoty nejsou k dispozici.

Vysvětlení indexovaných poznámek najdete na stránce „Vysvětlivky“.

Hmotnosti

Caravelle 6.1 (s krátkým rozvorem)

Motor	Převodovka	Maximální výkon [kW (k)]	Emisní norma	Maximální přípustná hmotnost (kg)	Provozní hmotnost minimální ⁽⁴⁾ (kg)	Užitečná hmotnost maximální ⁽⁴⁾ (kg)	Maximální přípustné zatížení nápravy přední/zadní (kg)	Hmotnost přívěsu při 12% stoupání brzděného/nebrzděného ⁽⁵⁾ (kg)	Max. přípustná hmotnost soupravy při 12% stoupání ⁽⁵⁾ (kg)
2,0 I TDI BMT	5stupňová manuální	81 (110)	Euro 6d TEMP-EVAP-ISC	2 900, 3 080, 3 200	1 797	1 403 – 601	1 550 – 1 710/1 400 – 1 720	2 200/750	4 900
2,0 I TDI BMT	6stupňová manuální	110 (150)	Euro 6d TEMP-EVAP-ISC	3 080, 3 200	1 868	1 332 – 601	1 610 – 1 710/1 475 – 1 720	2 500/750	5 200
2,0 I TDI BMT	7stupňová DSG	110 (150)	Euro 6d TEMP-EVAP-ISC	3 080, 3 200	1 892	1 308 – 643	1 610 – 1 710/1 515 – 1 720	2 500/750	5 300
2,0 I TDI BMT 4MOTION	6stupňová manuální	110 (150)	Euro 6d TEMP-EVAP-ISC	3 080, 3 200	1 990	1 210 – 601	1 610 – 1 710/1 515 – 1 720	2 500/750	5 300
2,0 I TDI BMT 4MOTION	7stupňová DSG	110 (150)	Euro 6d TEMP-EVAP-ISC	3 080, 3 200	2 001	1 199 – 601	1 610 – 1 710/1 515 – 1 720	2 500/750	5 300
2,0 I TDI BMT	7stupňová DSG	146 (199)	Euro 6d TEMP-EVAP-ISC	3 080, 3 200	1 940	1 260 – 601	1 610 – 1 710/1 515 – 1 720	2 500/750	5 300
2,0 I TDI BMT 4MOTION	7stupňová DSG	146 (199)	Euro 6d TEMP-EVAP-ISC	3 080, 3 200	2 043	1 157 – 601	1 610 – 1 710/1 515 – 1 720	2 500/750	5 300

Přípustné zatížení střechy (kg)	100*
Přípustné svislé zatížení tažného zařízení (kg)	100

BMT = BlueMotion Technology DSG = dvouspojková převodovka DSG

* Přípustné zatížení střechy 100 kg (se 2 střešními nosiči), resp. 150 kg (s nejméně 3 střešními nosiči).

Vysvětlení indexovaných poznámek najdete na stránce „Vysvětlivky“.

Hmotnosti

Caravelle 6.1 (s dlouhým rozvorem)

Motor	Převodovka	Maximální výkon [kW (k)]	Emisní norma	Maximální přípustná hmotnost (kg)	Provozní hmotnost minimální ⁽⁴⁾ (kg)	Užitečná hmotnost maximální ⁽⁴⁾ (kg)	Maximální přípustné zatížení nápravy přední/zadní (kg)	Hmotnost přívěsu při 12% stoupání brzděného/nebrzděného ⁽⁵⁾ (kg)	Max. přípustná hmotnost soupravy při 12% stoupání ⁽⁵⁾ (kg)
2,0 I TDI BMT	5stupňová manuální	81 (110)	Euro 6d TEMP-EVAP-ISC	3 080, 3 200	1 859	1 341 – 644	1 610 – 1 710/1 600 – 1 720	2 200/750	4 900
2,0 I TDI BMT	6stupňová manuální	110 (150)	Euro 6d TEMP-EVAP-ISC	3 080, 3 200	1 930	1 270 – 607	1 610 – 1 710/1 600 – 1 720	2 500/750	5 200
2,0 I TDI BMT	7stupňová DSG	110 (150)	Euro 6d TEMP-EVAP-ISC	3 080, 3 200	1 954	1 246 – 630	1 610 – 1 710/1 600 – 1 720	2 500/750	5 300
2,0 I TDI BMT 4MOTION	6stupňová manuální	110 (150)	Euro 6d TEMP-EVAP-ISC	3 080, 3 200	2 052	1 148 – 588	1 610 – 1 710/1 600 – 1 720	2 500/750	5 300
2,0 I TDI BMT 4MOTION	7stupňová DSG	110 (150)	Euro 6d TEMP-EVAP-ISC	3 080, 3 200	2 063	1 137 – 588	1 610 – 1 710/1 600 – 1 720	2 500/750	5 300
2,0 I TDI BMT	7stupňová DSG	146 (199)	Euro 6d TEMP-EVAP-ISC	3 080, 3 200	2 002	1 198 – 631	1 610 – 1 710/1 600 – 1 720	2 500/750	5 300
2,0 I TDI BMT 4MOTION	7stupňová DSG	146 (199)	Euro 6d TEMP-EVAP-ISC	3 080, 3 200	2 105	1 095 – 588	1 610 – 1 710/1 600 – 1 720	2 500/750	5 300
Přípustné zatížení střechy (kg)	100*								
Přípustné svislé zatížení tažného zařízení (kg)	100								

BMT = BlueMotion Technology DSG = dvouspojková převodovka DSG

* Přípustné zatížení střechy 100 kg (se 2 střešními nosiči), resp. 150 kg (s nejméně 3 střešními nosiči).

Vysvětlení indexovaných poznámek najdete na stránce „Vysvětlivky“.

Rozměry

Caravelle 6.1 Trendline a Caravelle 6.1 Comfortline, s krátkým rozvorem/s dlouhým rozvorem

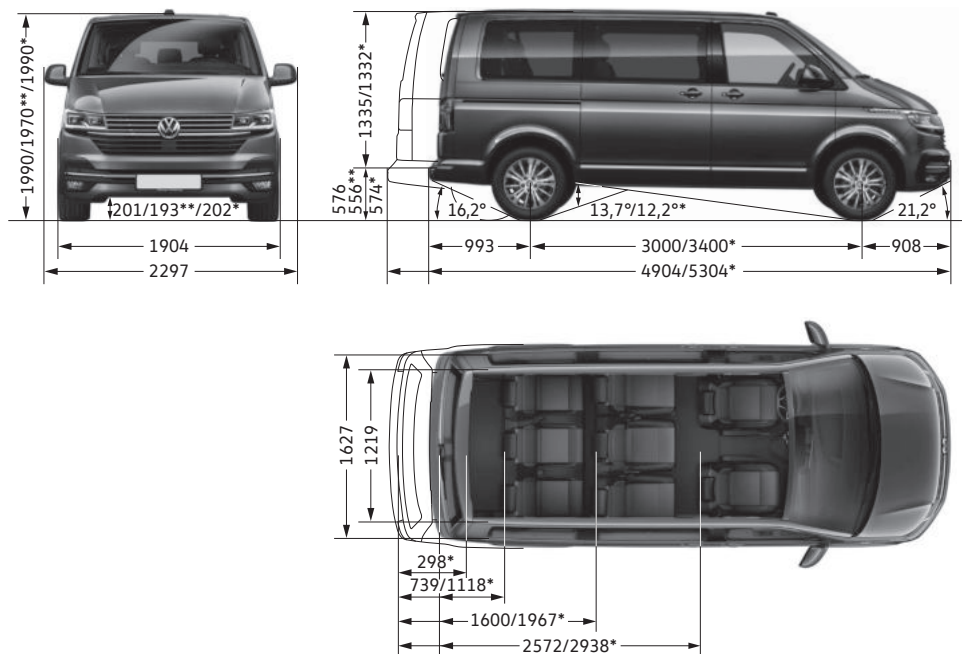

* Hodnoty platí pro modely s dlouhým rozvorem.

** Hodnoty platí pro linii Comfortline s krátkým rozvorem.

Caravelle 6.1 Highline, s krátkým rozvorem/s dlouhým rozvorem

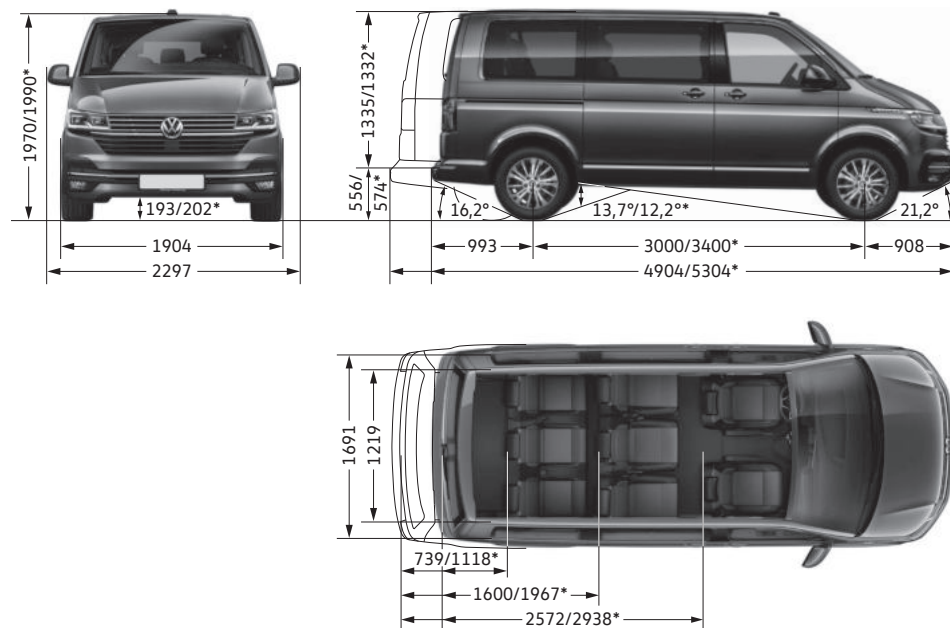

* Hodnoty platí pro modely s dlouhým rozvorem.

Prostor pro cestující/zavazadlový prostor, plocha (m ²)	4,3/5,0	Prostor pro cestující/zavazadlový prostor, plocha (m ²)	4,3/5,0
Prostor pro cestující/zavazadlový prostor, objem* (m ³)	5,8/6,7	Prostor pro cestující/zavazadlový prostor, objem* (m ³)	5,8/6,7
Délka vozu s tažným zařízením (mm)	5 006/5 406	Délka vozu s tažným zařízením (mm)	5 006/5 406
Boční posuvné dveře, šířka x výška (mm):		Boční posuvné dveře, šířka x výška (mm):	
– boční posuvné dveře s manuálním ovládáním	1 017 x 1 261	– boční posuvné dveře s manuálním ovládáním	1 017 x 1 261
– boční posuvné dveře s elektrickým ovládáním	954 x 1 261	– boční posuvné dveře s elektrickým ovládáním	954 x 1 261
Výklopné dveře zavazadlového prostoru, šířka x výška (mm)	1 438 x 1 276	Výklopné dveře zavazadlového prostoru, šířka x výška (mm)	1 438 x 1 276
Průměr otáčení (m)	11,9/13,2	Průměr otáčení (m)	11,9/13,2











* Hodnota objemu platí bez sedadel v prostoru pro cestující.

Výška vozidla s příplatkovou výbavou „Zesílené tlumiče a pérování“, „Odpružení/tlumiče pro špatné vozovky“ a „Zesílené tlumiče a stabilizátory“ je v obou případech větší o cca 20 mm.

Všechny rozměry platí pro modely ze sériové výroby. Skutečné rozměry se v závislosti na výrobních tolerancích/velikosti pneumatik/typu podvozku mohou nepatrně odlišovat od uvedených hodnot. Hodnoty udávané ve stupních pro nájezdový úhel vpředu i vzadu, stejně jako pro vrcholový úhel jsou měřeny při plném zatížení vozidla s ohledem na maximální přípustnou hmotnost. Rozměrové náčrtky nejsou uvedeny v měřítku.

Označení pneumatik

Caravelle 6.1

Letní pneumatiky	Rozměr	Valivý odpor	Přilnavost za mokra	Externí valivý hluk	Hlučnost
	205/65 R 16 C	E – B	C – B	72 – 69 dB	
	215/65 R 16 C	E – B	B – A	72 – 69 dB	
	215/60 R 17 C	B	B	72 dB	
	235/55 R 17	C – B	C – B	72 – 68 dB	
	255/45 R 18	B	B	72 – 71 dB	
Celoroční pneumatiky	Rozměr	Valivý odpor	Přilnavost za mokra	Externí valivý hluk	Hlučnost
	215/65 R 16 C	E – B	C – B	72 – 70 dB	
	215/60 R 17 C	C	B	72 dB	
	235/55 R 17	E – C	C – B	69 – 68 dB	
Zimní pneumatiky	Rozměr	Valivý odpor	Přilnavost za mokra	Externí valivý hluk	Hlučnost
	215/65 R 16 C	E	B	72 dB	
	215/60 R 17 C	E	C	71 dB	



Vliv na spotřebu pohonných hmot – správně zvolené pneumatiky Vám pomáhají šetřit palivo.



Přilnavost za mokra – kratší brzdná dráha zvyšuje Vaši bezpečnost.



Externí valivý hluk – tišší pneumatiky zvyšují jízdní komfort a méně zatěžují životní prostředí hlukovými emisemi.

Objednání pneumatik od konkrétního výrobce není z logistických a výrobně technických důvodů možné.

Vysvětlivky

1) Tento motor je vybaven vícestupňovým čištěním výfukových plynů (filtr pevných částic a SCR katalyzátor). SCR katalyzátor (Selective Catalytic Reduction) mění oxidy dusíku obsažené ve výfukových plynech (NO_x) na dusík (N_2) a vodu (H_2O) bez vzniku nežádoucích vedlejších látek. Přeměna probíhá za použití synteticky vyráběného vodního roztoku močoviny, např. AdBlue® (ISO 22241-1/AUS 32), který je doplněn ve zvláštní nádrži. V závislosti na typu vozu je nutné provozní kapalinu AdBlue® doplňovat i mimo servisní intervaly buď svépomocí, nebo v servisu Volkswagen.

2) Objem palivové nádrže: TDI nafta cca 70 l, AdBlue® cca 13 l.

3) Uvedené hodnoty spotřeby a emisí jsou získávány předepsaným způsobem měření. Od 1. 9. 2017 platí při homologaci pro určování spotřeby paliva a emisí CO_2 některých nových osobních automobilů a lehkých užitkových vozů nový, celosvětově harmonizovaný standard WLTP (World Harmonised Light Vehicle Test Procedure), který realističtější způsobem vystihuje skutečné podmínky provozu. Od 1. 9. 2018 standard WLTP postupně nahrazuje dosavadní standard NEDC (nový evropský jízdní cyklus – New European Driving Cycle). Z důvodu postupu měření, který se více blíží provozu automobilu v reálných podmínkách, jsou hodnoty spotřeby paliva i emisí CO_2 v mnoha případech vyšší než při měření standardem NEDC. Více informací o rozdílech mezi WLTP a NEDC získáte u prodejců automobilů Volkswagen.

Aktuálně jsou pro komunikaci stále povinné hodnoty stanovené při měřicím cyklu NEDC. U nových vozidel homologovaných podle standardu WLTP jsou hodnoty NEDC odvozeny od hodnot WLTP. Udávání hodnot získaných podle standardu WLTP je až do jeho povinného zavedení pouze dobrovolné. Protože jsou hodnoty spotřeby paliva a emisí CO_2 získané podle standardu NEDC udávány v určitém intervalu, nevztahují se na konkrétní vozidlo a nejsou součástí nabídky, ale slouží pouze pro účely srovnání jednotlivých typů vozidel. Dodatečná výbava a příslušenství (nástavby, pneumatiky atd.) mohou mít za následek změnu jízdních parametrů, např. hmotnosti, valivého odporu či aerodynamických vlastností, a mohou tak kromě počasí a podmínek v dopravě rovněž ovlivnit spotřebu paliva, resp. energie, emise CO_2 a jízdní výkony vozidla.

4) Udávaná provozní hmotnost vozidla zahrnuje podle směrnice RL92/21/EWG nebo RL 97/27/EG v platném znění 68 kg pro řidiče, 7 kg pro zavazadla, všechny provozní kapaliny a hmotnost paliva při naplnění nádrže na 90 % jejího objemu. Provozní hmotnost může být ovlivněna dodatečnou výbavou, resp. linií výbavy. Skutečnou užitečnou hmotnost vozidla, která je daná jako rozdíl mezi celkovou hmotností a provozní hmotností, lze proto určit pouze zvážení automobilu.

5) S rostoucí nadmořskou výškou se nevyhnutelně snižuje výkon motoru. Od 1 000 m nad mořem a při každých dalších 1 000 m je proto nutné odečíst 10 % celkové hmotnosti soupravy (maximální přípustná hmotnost přívěsu + celková hmotnost tažného vozidla).

Služby We Connect

Pro užívání služeb We Connect je nutné, aby uživatel měl založený Volkswagen ID uživatelský účet, ke kterému má vytvořené uživatelské jméno a heslo. Stejně přihlašovací údaje použije při přihlášení ke službě We Connect. Dále je pro službu We Connect, resp. We Connect Plus nutné uzavřít separátní smlouvu se společností Volkswagen AG. Pro bezplatné využívání služeb We Connect Plus po celou smluvní dobu je nutné, aby zákazník do 90 dnů po převzetí vozidla provedl jeho registraci na portálu www.portal.volkswagen-we.com. Při pozdější registraci se zkracuje doba, po kterou mohou být služby bezplatně využívány. Využívání mobilních služeb online We Connect je možné prostřednictvím integrovaného připojení k internetu. Náklady spojené s datovými přenosy v Evropě v rámci pokrytí signálem mobilní sítě s výjimkou služeb „Streaming & Internet“ nese společnost Volkswagen AG. Pro využívání služeb „Streaming & Internet“, stejně jako wifi hotspotu, mohou být placená data zajišťována externím mobilním poskytovatelem „Cubic Telecom“ a využívána v rámci pokrytí signálem mobilní sítě v mnoha evropských zemích. Informace o cenách a podpoře v jednotlivých zemích získáte na adrese <https://vw.cubictelecom.com>. O podmínkách pro Českou republiku se prosím informujte u Vašeho prodejce automobilů Volkswagen. Alternativně je možné využívat internetové rádio, hybridní rádio nebo streamování médií prostřednictvím mobilního zařízení (například chytrého mobilního telefonu), které podporuje funkci mobilního wifi hotspotu. V tomto případě jsou příslušné služby přístupné pouze na základě stávající nebo separátní smlouvy mezi Vámi a mobilním operátorem a pouze v rámci pokrytí signálem mobilní sítě.

V závislosti na tarifu podle platné smlouvy s mobilním operátorem mohou při přenosu dat z internetu – zejména v zahraničí – vznikat dodatečné náklady (např. za roaming). Pro využívání bezplatné aplikace We Connect je nutný chytrý mobilní telefon s podporovanou verzí operačního systému iOS nebo Android a SIM karta umožňující datové přenosy, ke které je uzavřena stávající nebo separátní smlouva s mobilním operátorem.

Dostupnost služeb We Connect a We Connect Plus v popsanych paketech se může v jednotlivých zemích lišit. Smlouva na využívání těchto služeb se uzavírá na dobu určitou a obsah služeb se v průběhu trvání smlouvy může měnit, případně může být omezen. Bližší informace získáte na adrese www.volkswagen-we.com nebo u Vašeho prodejce automobilů Volkswagen nebo Volkswagen Užitkové vozy. Informace o mobilních tarifech získáte u Vašeho mobilního operátora.